

球面滚子轴承

d 120-220mm-24032-2CS2/VT143

参数信息:

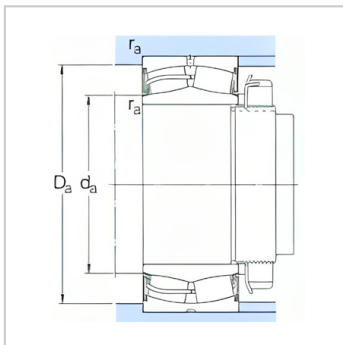
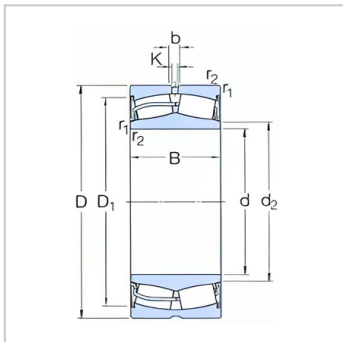

基本尺寸mm :

d :	160
D :	240
B :	80

基本额定负荷kN :

动态 C :	750
静态 Co :	1200
疲劳负荷极限 Pu :	114
极限转速 :	450
质量 :	13
型号 :	24032-2C S2/VT143

尺寸mm :

d :	160
d ~ :	173
D1 ~ :	218
b :	8.3
k :	4.5
r最小 :	2.1

挡肩及倒角尺寸mm
:

d 最小 :	171
d最大 :	173
Da 最大 :	229
r 最大 :	2

计算系数 :

e :	0.28
Y1 :	2.4
Y2 :	3.6
Y0 :	2.5



: